



TAPA



# Tapa-moduulijärjestelmä

Tapa pouffe -mallisto on suunniteltu täydentämään toimisto-, vastaanotto- ja lepotiloja. Sen ainutlaatuinen muotoilu lisää huoneeseen kuin huoneeseen poikkeuksellista luonnetta. Se auttaa luomaan viihtyisän ja mukavan ympäristön epämuodollisille tapaamisille. Tuotevalikoima koostuu kolmesta erilaisesta pouffe-moduulista: yksikerroksisista O- ja Y-moduuleista sekä neljäkerroksisesta N-moduulista.

Itsenäisesti käytettynä pouffe voi toimia siirrettävänä istuimena, joka täydentää työtilaa ja parantaa mukavuutta. Perusosien yhdisteltävyys takaa sen, että toimistotila mukautuu kaikkiin tarpeisiin. Erilaisia istuinjärjestelyitä voidaan käyttää luomaan esimerkiksi mukavaa ja tehokasta työympäristöä, jossa tieto kulkee sujuvasti. Sisusvaahdon sopiva paksuus ja tiheys takaavat käytön mukavuuden.

Tapa pouffe -moduulijärjestelmä on myös taatusti ainutlaatuinen ja ulkoisesti miellyttävä, sillä tuotteiden värivaihtoehdot ovat lukuisat. N4-I ja N4-II-moduulit ovat saatavissa paitsi yksivärisinä, myös monivärisinä niin, että joka kerrokselle voi valita oman värinsä.

Tapa-moduulijärjestelmä mahdollistaa vilsimpienkin sisustushaaveiden toteuttamisen.

## Tuotevalikoima:



Yksikerroksinen pouffe "O"-moduuli

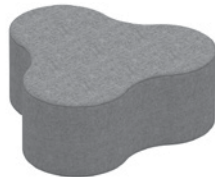

Yksikerroksinen pouffe "Y"-moduuli

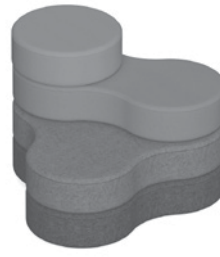

N4-I-nelikerroksinen pouffe-moduuli

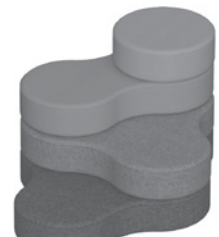

N4-II-nelikerroksinen pouffe-moduuli

## Ordering:

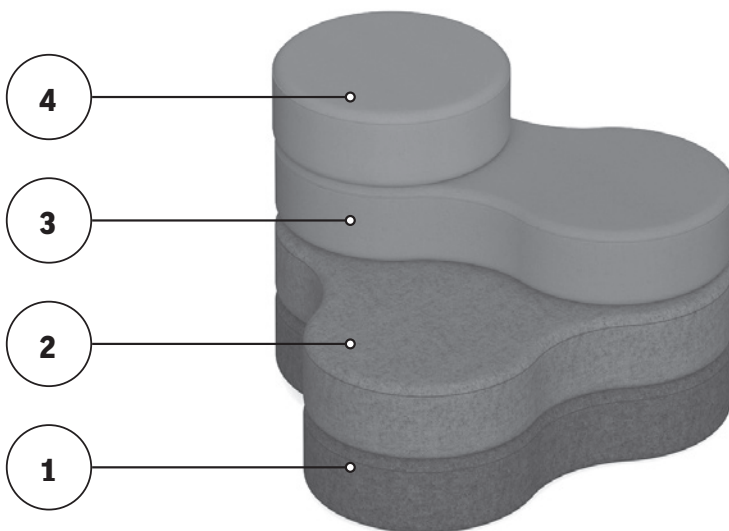

- 1 Colour and type of upholstery (level 1)
- 2 Colour and type of upholstery (level 2)
- 3 Colour and type of upholstery (level 3)
- 4 Colour and type of upholstery (level 4)

TAPA POUFFE N4-I (W: 1090, D: 800, H: 620, ①|②|③|④, GRG1)



TAPA POUFFE N4-I (W: 1090, D: 800, H: 620, CUZ1E|CUZ1L|CUZ21|CUZ28, GRG1)

**Single-level pouffe - "O" type**

Carcass: chipboard (18 mm)  
Glides: plastic, black colour  
Filling: polyurethane foam, styrofoam  
Cover: Blazer/Synergy fabric

TAPA POUFFE O (F: 400, H: 320, ①, GRG1)

**DIMENSIONS:** Ø 400 mm  
**SEAT HEIGHT:** 320 mm

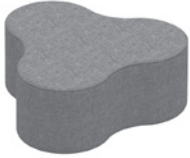
**Single-level pouffe - "Y" type**

Carcass: chipboard (18 mm)  
Glides: plastic, black colour  
Filling: polyurethane foam, styrofoam  
Cover: Blazer/Synergy fabric

TAPA POUFFE Y (W: 800, D: 745, H: 320, ①, GRG1)

**DIMENSIONS:** 800 × 745 mm  
**SEAT HEIGHT:** 320 mm

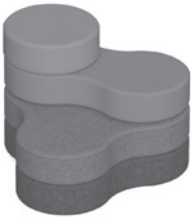
**N4-I - four-level pouffe (modular)**

Carcass: birch plywood (30 mm) + metal rotational mechanisms  
Glides: plastic, black colour  
Filling: polyurethane foam, styrofoam  
Cover: Blazer/Synergy fabric  
**The pouffe has its axis of rotation at the short side.**

TAPA POUFFE N4-I (W: 1090, D: 800, H: 620, ① | ② | ③ | ④, GRG1)

**DIMENSIONS:** 800 × 1090 mm  
**SEAT HEIGHT:** 620 mm

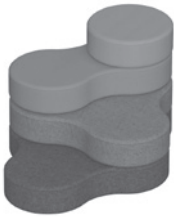
**N4-II - four-level pouffe (modular)**

Carcass: birch plywood (30 mm) + metal rotational mechanisms  
Glides: plastic, black colour  
Filling: polyurethane foam, styrofoam  
Cover: Blazer/Synergy fabric  
**The pouffe has its axis of rotation at the long side.**

TAPA POUFFE N4-II (W: 1090, D: 800, H: 620, ① | ② | ③ | ④, GRG1)

**DIMENSIONS:** 800 × 1090 mm  
**SEAT HEIGHT:** 620 mm

## Sample configurations

TAPA POUFFE O (F: 400, H: 320, ①, GRG1)

**Sample configuration 1**

Single level pouffe "O" type + single level pouffe "Y" type.

TAPA POUFFE Y (W: 800, D: 745, H: 320, ①, GRG1)

**Sample configuration 2**

N4-I - four level pouffe (modular) + single level pouffe "O" type

TAPA POUFFE N4-I (W: 1090, D: 800, H: 620, ① | ② | ③ | ④, GRG1)

TAPA POUFFE O (F: 400, H: 320, ①, GRG1)

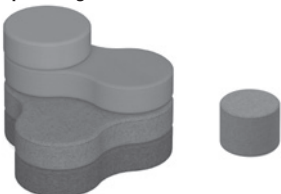
**Sample configuration 3**

N4-I - four level pouffe (modular) + single level pouffe "Y" type

TAPA POUFFE N4-I (W: 1090, D: 800, H: 620, ① | ② | ③ | ④, GRG1)

TAPA POUFFE Y (W: 800, D: 745, H: 320, ①, GRG1)

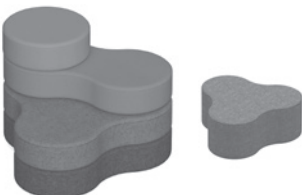

Sample configuration 4

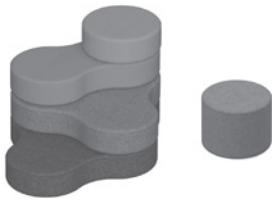

N4-II – four level pouffe (modular) + single levele pouffe "O" type

TAPA POUFFE N4-II (W: 1090, D: 800, H: 620, 1 | 2 | 3 | 4, GRG1)

TAPA POUFFE O (FI: 400, H: 320, 1, GRG1)

Sample configuration 5

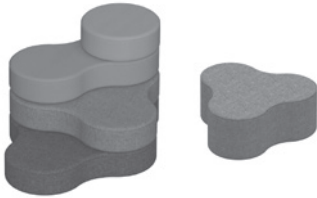

N4-II – four level pouffe (modular) + single levele pouffe "Y" type

TAPA POUFFE N4-II (W: 1090, D: 800, H: 620, 1 | 2 | 3 | 4, GRG1)

TAPA POUFFE Y (W: 800, D: 745, H: 320, 1, GRG1)

Sample configuration 6



2 pcs: N4-II – four level pouffe (modular)

TAPA POUFFE N4-II (W: 1090, D: 800, H: 620, 1 | 2 | 3 | 4, GRG1)

TAPA POUFFE N4-II (W: 1090, D: 800, H: 620, 1 | 2 | 3 | 4, GRG1)

Sample configuration 7



N4-I four level pouffe (modular) + N4-II four level pouffe (modular)

TAPA POUFFE N4-I (W: 1090, D: 800, H: 620, 1 | 2 | 3 | 4, GRG1)

TAPA POUFFE N4-II (W: 1090, D: 800, H: 620, 1 | 2 | 3 | 4, GRG1)

Sample configuration 8



3 pcs: N4-I – four level pouffe (modular)

TAPA POUFFE N4-I (W: 1090, D: 800, H: 620, 1 | 2 | 3 | 4, GRG1)

TAPA POUFFE N4-I (W: 1090, D: 800, H: 620, 1 | 2 | 3 | 4, GRG1)

TAPA POUFFE N4-I (W: 1090, D: 800, H: 620, 1 | 2 | 3 | 4, GRG1)

Sample configuration 9



4 pcs: N4-II – four level pouffe (modular)

TAPA POUFFE N4-II (W: 1090, D: 800, H: 620, 1 | 2 | 3 | 4, GRG1)

TAPA POUFFE N4-II (W: 1090, D: 800, H: 620, 1 | 2 | 3 | 4, GRG1)

TAPA POUFFE N4-II (W: 1090, D: 800, H: 620, 1 | 2 | 3 | 4, GRG1)

TAPA POUFFE N4-II (W: 1090, D: 800, H: 620, 1 | 2 | 3 | 4, GRG1)



PRICE GROUPS: 4 Synergy, Blazer

## Blazer | CUZ

Available for Tapa

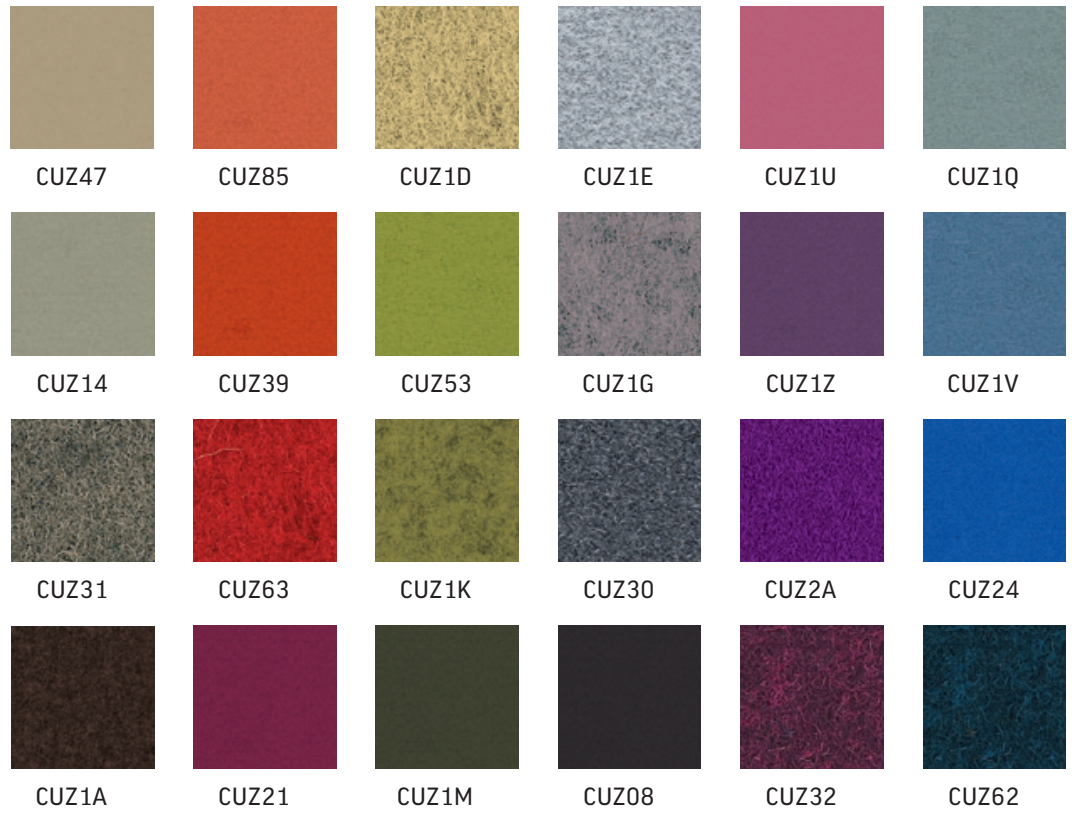

## Synergy | LD

Available for Tapa

